

Nowości

i produkty z oferty specjalnej Wiosna / Lato 2021





Nasze innowacje produktowe wiosna 2021

NOWY

Rękojeść krótka z magazynkiem Krafftform Kompakt Stubby 1

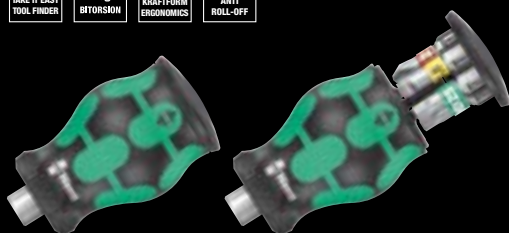

Zastosowanie: do bitów sześciokątnych 1/4" wg DIN ISO 1173-C 6,3, a także serii Wera 1 1

Wykonanie: uchwyt na bity z silnym magnesem trwałym; bity BiTorsion charakteryzujące się długą żywotnością, ciągliwe, do uniwersalnego zastosowania. System wyszukiwania Take it easy: z oznaczeniem kolorystycznym profilu i rozmiaru ułatwiającym znalezienie odpowiedniego bitu.

Rękojeść: krótka Krafftform Stubby z zabezpieczeniem przed stacznaniem się narzędzia, wielokomponentowa, ze zintegrowanym magazynkiem

05008873001	
+	851/1 BTZ PH 1x PH 1x25; 1x PH 2x25
+	867/1 TORX® 1x TX 15x25; 1x TX 20x25; 1x TX 25x25 BTZ
-	800/1 BTZ 1x 0,8x5,5x25

NOWY

Rękojeść krótka z magazynkiem Krafftform Kompakt Stubby 2

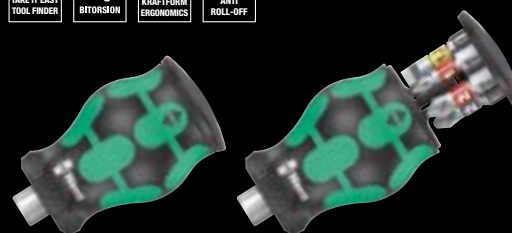

Zastosowanie: do bitów sześciokątnych 1/4" wg DIN ISO 1173-C 6,3, a także serii Wera 1 1

Wykonanie: uchwyt na bity z silnym magnesem trwałym; bity BiTorsion charakteryzujące się długą żywotnością, ciągliwe, do uniwersalnego zastosowania. System wyszukiwania Take it easy: z oznaczeniem kolorystycznym profilu i rozmiaru ułatwiającym znalezienie odpowiedniego bitu.

Rękojeść: krótka Krafftform Stubby z zabezpieczeniem przed stacznaniem się narzędzia, wielokomponentowa, ze zintegrowanym magazynkiem

05008874001	
-	800/1 BTZ 1x 0,8x5,5x25; 1x 1,2x6,5x25
+	851/1 BTZ PH 1x PH 1x25; 1x PH 2x25
+	855/1 BTZ PZ 1x PZ 1x25; 1x PZ 2x25



NOWY

Rękojeść krótka z magazynkiem Kraffform Kompakt Stubby 3

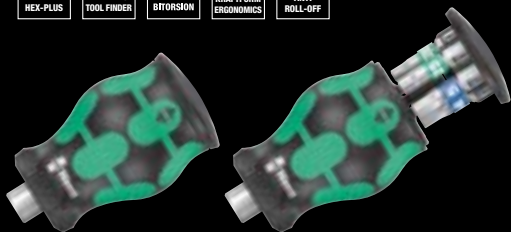

Zastosowanie: do bitów sześciokątnych 1/4" wg DIN ISO 1173-C 6,3, a także serii Wera 1

Wykonanie: uchwyt na bity z silnym magnesem trwałym; bity BiTorsion charakteryzujące się długą żywotnością, ciągliwe, do uniwersalnego zastosowania. System wyszukiwania Take it easy: z oznaczeniem kolorystycznym profilu i rozmiaru ułatwiającym znalezienie odpowiedniego bitu.

Rękojeść: krótka Kraffform Stubby z zabezpieczeniem przed staczeniem się narzędzia, wielokomponentowa, ze zintegrowanym magazynkiem

05008875001	
⊗	867/1 TORX® 1x TX 15x25; 1x TX 20x25; 1x TX 25x25 BTZ
○	840/1 BTZ 1x 3,0x25; 1x 4,0x25; 1x 5,0x25 Hex-Plus

Rękojeść z magazynkiem na bity



W rękojeści znajduje się magazynek z sześcioma bitami.

Kompaktowa konstrukcja



Dzięki kompaktowej konstrukcji rękojeści i krótkiemu trzpieniowi wkrętaki Kraffform Stubby nadają się szczególnie do pracy w wąskich przestrzeniach.

Obrotowy magazynek na bity

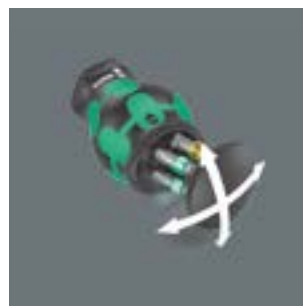

Obrotowy magazynek na bity zabezpieczony przed zgubieniem umożliwia łatwe wyjmowanie bitów w prawie każdej sytuacji. Bezpieczne przechowywanie bitów.

Samonastawny klucz płaski 6004 Joker

Samonastawny. Umożliwiający pewny chwyt.
Z mechanizmem zapadkowym.



Automatyczna i bezstopniowa samoczynna regulacja



Klucz płaski Joker 6004 pokrywa wszystkie wymiary w danym obszarze zastosowania dzięki automatycznie i bezstopniowo zaciskającym się szczękom prowadzonym równoległe. Klucz samoczynnie dopasowuje się do wymaganego rozmiaru przy mocowaniu na nakrętce lub śrubie bez potrzeby regulacji.



Praca bez ryzyka uszkodzenia śruby czy nakrętki



Gładkie, równoległe szczęki Jokera 6004 zapobiegają zaokrągleniu łba nakrętki lub śruby pod wpływem nacisku powierzchniowego, co może mieć miejsce, gdy siła jest przenoszona przez kandy nakrętki lub śruby.



Mechanizm zapadkowy zapewniający szybką pracę



Mechanizm zapadkowy w szczęce zapewnia szybkie i płynne dokręcanie bez odkładania narzędzia.



NOWY

Samonastawny klucz płaski 6004 Joker XL



Zastosowanie: nakrętki sześciokątne lub śruby z łbem sześciokątnym pod rozmiar klucza 19-24 (metryczny) lub $\frac{3}{4}$ "- $\frac{15}{16}$ " (calowy)

Wykonanie: samonastawny klucz płaski z mechanizmem zapadkowym; regulowany rozstaw szczęk strony otwartej klucza, gładkie szczęki prowadzone równolegle; kąt pracy 30° dzięki pryzmom rozmieszczonym w szczękach; z otworem do powieszenia

	mm	$\frac{3}{4}$ "- $\frac{15}{16}$ "	mm	mm
05020104001	19-24	$\frac{3}{4}$ "- $\frac{15}{16}$ "	256	16

Joker 6004



Klucz płasko-oczkowy 6003 Joker

Strona otwarta klucza z kątem 15° . Kiedy robi się ciasno.



Do pracy w wąskich przestrzeniach



Klucz oczkowy Joker 6003 ze specjalną geometrią szczęk dzięki odchylonej o $7,5^\circ$ stronie otwartej i podwójnej geometrii sześciokątnej dwukrotnie zwiększa możliwości osadzenia narzędzia podczas kilkakrotnie powtarzanych obrotów o 180° wokół osi wzdłużnej. Co 15° można osadzić narzędzie na

nakrętce lub łbie śrub. Joker 6003 automatycznie odnajduje odpowiedni punkt podparcia po każdym obrocie.

Odchylona strona oczkowa klucza

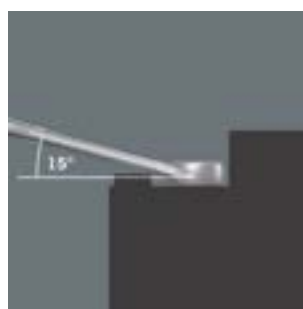

Strona oczkowa jest ustawiona pod kątem 15° w stosunku do osi narzędzia, aby zapobiec obrażeniom ciała.

Podwójny profil sześciokątny



Podwójna geometria sześciokątna po stronie otwartej i oczkowej zapewnia kształtowe połączenie z główką śruby lub nakrętką i zmniejsza ryzyko ześlizgnięcia.

NOWY

Klucz płasko-oczkowy 6003 Joker



Zastosowanie: nakrętki sześciokątne lub śruby z łbem sześciokątnym

Wykonanie: klucz płasko-oczkowy; strona otwarta odchylona pod kątem 7,5°; strona oczkowa odchylona pod kątem 15°; system wyszukiwania narzędzi Wera "Take it easy"; system oznaczenia kolorystycznego kluczy według rozmiaru.

	mm	mm	mm	mm	mm
05020190001 ¹⁾	5,5	105	16	4	10
05020198001 ¹⁾	6	105	16	4	10
05020199001 ¹⁾	7	110	17,7	4,2	11,5
05020219001 ¹⁾	9	120	21	4,8	13,5
05020500001 ¹⁾	20	230	45	7,5	29
05020501001 ¹⁾	21	260	47	7,5	30
05020502001 ¹⁾	22	260	49	7,5	31,5
05020503001 ¹⁾	24	280	53	8	36
05020504001 ¹⁾	27	300	60	8,5	40
05020505001 ¹⁾	30	330	66	9	43
05020506001 ¹⁾	32	360	70	9,5	45,5
05020507001 ¹⁾	36	460	80	10	50,5

¹⁾Dostępne od maja 2021 r.

NOWY

Klucz płasko-oczkowy 6003 Joker, stalowy



Zastosowanie: nakrętki sześciokątne lub śruby z łbem sześciokątnym

Wykonanie: klucz płasko-oczkowy; strona otwarta odchylona pod kątem 7,5°; strona oczkowa odchylona pod kątem 15°; system wyszukiwania narzędzi Wera "Take it easy"; system oznaczenia kolorystycznego kluczy według rozmiaru.

	mm	mm	mm	mm	mm
05020220001 ¹⁾	1/4"	105	16	4	10

¹⁾Dostępne od maja 2021 r.

Joker 6003





NOWY

Zestaw narzędzi dla profesjonalistów zajmujących obróbką drewna Wera 2go H 1

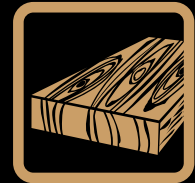

Zestaw 134-częściowy; w kompaktowym neseserze tekstylnym Wera 2go 2 ułatwiającym zastosowanie mobilne.

Kompaktowy zestaw 134 narzędzi wkrętakowych dla profesjonalistów zajmujących się obróbką drewna do zastosowań w terenie. Neseser tekstylny Wera 2go 2 (05004351001), zestaw narzędzi Wera Kraftform Kompakt H 1 (05135939001), zestaw Wera Bit-Safe 61 Wood (05057442001), zestaw kluczy kątowych Wera z funkcją przytrzymywania do śrub z gniazdem sześciokątnym 950/9 Hex-Plus Multicolour HF 1 (05022210001), zestaw kluczy kątowych Wera z funkcją przytrzymywania do śrub TORX® 967/9 TX XL Multicolour HF 1 (05024470001), młotek stolarski pobijak 52-1 P (105 mm), młotek stolarski PICARD® 0008501-28, model francuski, 400 gr; 4 dłuta płaskie "KIRSCHEN"® (1001010, 10 mm; 1001016, 16 mm; 1001020, 20 mm; 1001026, 26 mm), marker z długą końcówką Lyra®, szczypce nastawne do rur KNIPEX® COBRA® 87 11 250, 250 mm; szczypce uniwersalne KNIPEX® 0301160, 160 mm; obcęgi do gwoździ KNIPEX® 5000210, 210 mm; poziomicca Stabila®, typ 81, 25 cm 02500 Torpedo; metrówka drewniana Stabila® 18206, 2 m; nóż ze składanym ostrzem BESSEY® DBKPH-EU.

- Kompletny 134-częściowy zestaw narzędzi w kompaktowym neseserze narzędziowym Wera 2go 2 dla stolarzy do zastosowań mobilnych
- Marki producentów narzędzi najwyższej jakości Wera, BESSEY®, "KIRSCHEN"®, KNIPEX®, Lyra®, PICARD® i Stabila®
- Wera Kraftform Kompakt H 1 do drewna (41-częściowy) i Wera Bit-Safe 61 Wood 1 (61-częściowy)
- Rękojeść z uchwytem do bitów extra slim 393 S z elastycznym trzpieniem do stosowania w trudno dostępnych miejscach
- Klucz trzpieniowy kątowny Wera z funkcją przytrzymywania: 967/9 TX XL Multicolour HF 1 (9-częściowy) i 950/9 Hex-Plus Multicolour HF 1 (9-częściowy)

Produkt niedostępny w USA i Kanadzie.

05134011001	
1x Neseser tekstylny na narzędzia Wera 2go 2	
1x Bit-Safe 61 Wood 1	
1x Kraftform Kompakt H 1 do drewna	
1x 967/9 TX XL Multicolour HF 1 Zestaw kluczy trzpieniowych z funkcją przytrzymywania, długich	
1x 950/9 Hex-Plus Multicolour HF 1 Zestaw kluczy trzpieniowych z kulką, BlackLaser, metrycznych, z funkcją przytrzymywania	
1x Rękojeść z gniazdem do bitów extra slim z elastycznym trzpieniem 393 S	
1x Szczypce nastawne do rur COBRA® KNIPEX® 250 mm 87 11 250	
1x Szczypce uniwersalne KNIPEX® 160 mm 03 01 160	
1x Obcęgi do gwoździ KNIPEX® 210 mm 50 00 210	
1x Poziomicca Stabila®, typ 81 25 cm 02500 Torpedo	
1x Młotek stolarski pobijak 105 mm 52-1 P	
1x Dłuto płaskie "KIRSCHEN"® 10 mm 1001010	
1x Dłuto płaskie "KIRSCHEN"® 16 mm 1001016	
1x Dłuto płaskie "KIRSCHEN"® 20 mm 1001020	
1x Dłuto płaskie "KIRSCHEN"® 26 mm 1001026	
1x Nóż ze składanym ostrzem BESSEY® DBKPH-EU	
1x Marker z długą końcówką Lyra® 4494102	
1x Metrówka drewniana Stabila®, typ 601 N-S 2 m 18206	
1x Młotek stolarski PICARD® 0008501-28	



NOWY

Zestaw do budowy tarasów T 1



Kompaktowy zestaw 17 najważniejszych narzędzi wkrętakowych do budowy tarasów. 1 uchwyt na bity z regulowanym ograniczeniem głębokości wkręcania, z pierścieniem przytrzymującym do pewnego mocowania bitu, 4 zapasowe pierścienie filcowe zapobiegające zarysowaniu powierzchni desek, 1 uchwyt szybkowymylny na bity Rapidaptor Stainless, 15 bitów Stainless ze stali nierdzewnej zapobiegających korozji natolowej, system wyszukiwania narzędzi Take it easy: z oznaczeniem kolorystycznym profilu i rozmiaru ułatwiającym znalezienie odpowiedniego bitu.

05134021001		
⊙ ⊙	881/4/1	1x 1/4"x90 ¹⁾
⊙ ⊙	3888/4/1 K	1x 1/4"x50
+	3851/1 TS PH	1x PH 1x25; 1x PH 2x25; 1x PH 3x25
+	3855/1 TS PZ	1x PZ 1x25; 2x PZ 2x25; 1x PZ 3x25
⊙	3867/1 TS TORX®	1x TX 10x25; 1x TX 15x25; 1x TX 20x25; 1x TX 25x25; 1x TX 30x25; 1x TX 40x25
⊙	3867/1 TS P TORX®	2x TX 25x25
	9201	4x 27,0

¹⁾Zestaw części zamiennych z 5 filcowymi pierścieniami można zamówić pod numerem artykułu 05130003001.

NOWY

Uchwyt na bity ze regulowanym ograniczeniem głębokości wkręcania 881/4/1 SB



Część robocza: do bitów sześciokątnych 1/4" wg DIN ISO 1173-C 6,3, a także serii Wera 1

Wykonanie: filcowy pierścień (wymienialny) z przodu uchwytu na bity zapobiega zarysowaniu powierzchni desek; pierścień przytrzymujący pewnie utrzymuje bit w uchwycie

Chwył: sześciokątny 1/4" pasuje do wkrętarek z mocowaniem DIN ISO 1173-F 6,3

05130002001		
⊙ ⊙	881/4/1	1x 1/4"x90 ¹⁾
	9201	2x 27,0

¹⁾Zestaw części zamiennych z 5 filcowymi pierścieniami można zamówić pod numerem artykułu 05130003001.



Równomierne zagłębianie wkrętów na równi z powierzchnią



Uchwyt na bity 881/4/1 umożliwia równomierne wkręcanie wkrętów w drewnianych deskach na równi z powierzchnią podczas budowy tarasów. Głębokość wkręcania może być regulowana w zależności od potrzeb. Dzięki temu nie zachodzi ryzyko, że wkręty zostaną osadzone zbyt głęboko.

Zapobiega to szkodom powodowanym przez próchnienie desek.

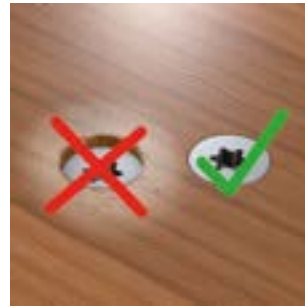

Osadzenie wkrętów na równi z powierzchnią deski tarasowej pozwala uniknąć tzw. gniazd wodnych, które zwykle prowadzą do próchnienia.

Indywidualne ustawienie głębokości wkręcania



Żądana głębokość wkręcania jest ustawiana za pomocą gwintu kontrolującego.

Uchwyt na bity z pierścieniem przytrzymującym



Sprawdzony kształt uchwytu narzędzia. Optymalne osadzenie narzędzia w uchwycie. Przeznaczony szczególnie do montażu seryjnego.

Click-Torque R/L



Click-Torque R/L: Do pracy w prawą i lewą stronę



Klucz dynamometryczny Click-Torque R/L przeznaczony do dokręcania w prawo i lewo. Bardzo płynna zmiana kierunku dzięki zabezpieczonemu przed zgubieniem czworokątnemu zabierakowi przetykanemu.

**ISO
6789**

CERTIFIED

Dokładność



Dokładność pomiaru do $\pm 3\%$ zgodnie z normą DIN EN ISO 6789-1:2017-07.

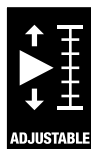

Łatwe ustawianie



Styszalne i wyczuwalne zablokowanie przy osiągnięciu wartości skali.

Łatwa obsługa i niezawodność



Łatwa regulacja i zabezpieczenie zadanego momentu obrotowego; odczyt na skali głównej i precyzyjnej.

NOWY

Nastawny klucz dynamometryczny do dokręcania w prawo i lewo Click-Torque C 2 Push, 20-100 Nm



Zastosowanie: do dokręcania w prawo i lewo

Precyzja: dokładność $\pm 3\%$ nastawionej wartości, zgodnie z DIN EN ISO 6789-1:2017-07

Wykonanie: z zabierakiem czworokątnym $1/2''$ z kluczami nasadowymi, przetykany zabierak czworokątny do zmiany kierunku pracy, mechanizm zapadkowy z drobnym uzębieniem, 45 zębów; łatwe ustawienie i zabezpieczenie żądanej wartości momentu obrotowego, słyszalna i wyczuwalna sygnalizacja osiągnięcia wartości skali (skala precyzyjna tylko w Newtonach), słyszalna i wyczuwalna sygnalizacja mechanizmu wyzwalającego po osiągnięciu zadanej wartości momentu obrotowego

Rękojeść: ergonomiczny uchwyt 2-komponentowy

		Nm	Nm	lbf. ft.	mm	mm	mm	mm	mm	mm	mm	mm	mm	
05075625001 ¹⁾	$1/2''$	20-100	0,5	15-73	405	140	47	43	18,5	$15^{15/16''}$	$5^{33/64''}$	$1^{27/32''}$	$1^{11/16''}$	$45/64''$

¹⁾ Dostępne od maja 2021 r.

NOWY

Nastawny klucz dynamometryczny do dokręcania w prawo i lewo Click-Torque C 3 Push, 40-200 Nm



Zastosowanie: do dokręcania w prawo i lewo

Precyzja: dokładność $\pm 3\%$ nastawionej wartości, zgodnie z DIN EN ISO 6789-1:2017-07

Wykonanie: z zabierakiem czworokątnym $1/2''$ z kluczami nasadowymi, przetykany zabierak czworokątny do zmiany kierunku pracy, mechanizm zapadkowy z drobnym uzębieniem, 45 zębów; łatwe ustawienie i zabezpieczenie żądanej wartości momentu obrotowego, słyszalna i wyczuwalna sygnalizacja osiągnięcia wartości skali (skala precyzyjna tylko w Newtonach), słyszalna i wyczuwalna sygnalizacja mechanizmu wyzwalającego po osiągnięciu zadanej wartości momentu obrotowego

Rękojeść: ergonomiczny uchwyt 2-komponentowy

		Nm	Nm	lbf. ft.	mm	mm	mm	mm	mm	mm	mm	mm	mm	
05075626001 ¹⁾	$1/2''$	40-200	1,0	30-146	510	140	47	43	18,5	$20^{5/64''}$	$5^{33/64''}$	$1^{27/32''}$	$1^{11/16''}$	$45/64''$

¹⁾ Dostępne od maja 2021 r.

NOWY

Nastawny klucz dynamometryczny do dokręcania w prawo i lewo Click-Torque E 1 Push, 200-1000 Nm



Zastosowanie: do dokręcania w prawo i lewo

Precyzja: dokładność $\pm 3\%$ nastawionej wartości, zgodnie z DIN EN ISO 6789-1:2017-07

Wykonanie: z zabierakiem czworokątnym $3/4''$, przetykany zabierak czworokątny do zmiany kierunku pracy, mechanizm zapadkowy z drobnym uzębieniem, 45 zębów; łatwe ustawienie i zabezpieczenie żądanej wartości momentu obrotowego, słyszalna i wyczuwalna sygnalizacja osiągnięcia wartości skali (skala precyzyjna tylko w Newtonach), słyszalna i wyczuwalna sygnalizacja mechanizmu wyzwalającego po osiągnięciu zadanej wartości momentu obrotowego

Rękojeść: ergonomiczny uchwyt 2-komponentowy

		Nm	Nm	lbf. ft.	mm	mm	mm	mm	mm	mm	mm	mm	mm	
05075631001 ¹⁾	$3/4''$	200-1000	1,0	148-737	1250	140	47	63	30	$49^{7/32''}$	$5^{33/64''}$	$1^{27/32''}$	$2^{31/64''}$	$1^{3/16''}$

¹⁾ Dostępne od maja 2021 r.

Do telefonów komórkowych, tabletów i laptopów/komputerów

- Elektrostatycznie bezpieczne narzędzie dzięki odporności powierzchniowej $\leq 10^9$ Ohm
- Strefa pokręcania znajdująca się bezpośrednio poniżej obrotowego kołpaka umożliwia szybkie obracanie wkrętaka palcami
- Końcówka Black Point Wera zwiększa odporność na korozję i gwarantuje precyzyjne dopasowanie do gniazda wkrętaka
- Wielokomponentowa rękojeść Kraftform Micro zapewnia szybkie pokręcanie i ergonomiczną pracę
- Wkrętaki przeznaczone są do profili śrub powszechnie stosowanych przy naprawach telefonów komórkowych, tabletów, laptopów i komputerów.
- Z systemem wyszukiwania narzędzi "Take it easy": oznaczenie kolorystyczne rozmiaru
- Przechowywane i transportowane w solidnym etui tekstylnym narzędzia są dobrze chronione i zawsze łatwo dostępne

NOWY

Zestaw wkrętaków dla elektroników Kraftform Micro ESD Big Pack 1



System wyszukiwania narzędzi Wera "Take it easy": z oznaczeniem kolorystycznym profilu i rozmiaru.

Zastosowanie: do śrub z rowkiem, z gniazdem krzyżowym Phillips-Recess, śrub z gniazdem TORX® (TX 8, TX 10 z funkcją przytrzymywania), śrub z gniazdem TORX PLUS® IPR, Pentalobe oraz śrub z łbem sześciokątnym i Microstix®. Chwytek do usuwania elementów elektronicznych z płytek drukowanych po rozlutowaniu

Wykonanie: zestaw 25-częściowy; w zwiżanym etui

05134019001	
+	1550 PH ESD Micro 1x PH 000x40 ^{1) 2)} ; 1x PH 00x40 ^{1) 2)} ; 1x PH 0x40 ³⁾ ; 1x PH 1x80
+	1550 PH S ESD Micro 1x # 01x40
+	1567 TORX® HF ESD Micro 1x TX 8x60; 1x TX 10x60
+	1567 TORX® ESD Micro 1x TX 2x40; 1x TX 3x40; 1x TX 4x40; 1x TX 5x40; 1x TX 6x40
+	1567 TORX® B0 ESD Micro 1x TX 6 B0x60; 1x TX 8 B0x60
+	1567 TORX PLUS® IPR ESD 1x 1 IPRx40
+	1572 ESD 1x mx40; 1x 00x40; 1x Fx40; 1x 0x40
+	1573 Pentalobe ESD 1x PL 1,1x40; 1x PL 1,4x40
○	1569 ESD 1x 3,0x60
⊖	1578 A ESD Micro 1x 0,16x0,8x40; 1x 0,23x1,5x40
●	1529 ESD 1x 1,0x3,5x50

¹⁾ Zoptymalizowany do azjatyckiej wersji wkrętów z wgłębieniem krzyżowym Phillips

²⁾ Długość nominalna strony zabierakowej końcówki wynosi 10 mm.

³⁾ Rozmiar 0 wg JCS 0 (Japanese Camera Industrial Standard) zmodyfikowany

NOWY

Zestaw do naprawy smartfonów Set 1 Krafftform Micro 6 ESD



System wyszukiwania narzędzi Wera "Take it easy": z oznaczeniem kolorystycznym profilu i rozmiaru.

Zastosowanie: do śrub z rowkiem krzyżowym Phillips, TORX PLUS® IPR i Microstix®, chwytak do usuwania elementów elektronicznych z płytek drukowanych po rozlutowaniu

Wykonanie: zestaw 6-częściowy w kartonowym pudełku + wieszak

05030182001		
+	1550 PH ESD Micro	1x PH 00x40 ¹⁾ 2); 1x PH 0x40 ³⁾
+	1567 TORX PLUS® IPR ESD	1x 1 IPRx40
+	1572 ESD	1x mx40
+	1550 PH S ESD Micro	1x # 01x40
+	1529 ESD	1x 1,0x3,5x50

¹⁾ Zoptymalizowany do azjatyckiej wersji wkrętów z wgłębieniem krzyżowym Phillips

²⁾ Długość nominalna strony zabierakowej końcówki wynosi 10 mm.

³⁾ Rozmiar 0 wg JCS 0 (Japanese Camera Industrial Standard) zmodyfikowany

NOWY

950/9 Hex-Plus Multicolour Imperial 2 Zestaw kluczy trzpieniowych z kulką, BlackLaser, całowych



9 kluczy w dwukomponentowym uchwycie

Zastosowanie: do śrub z gniazdem sześciokątnym

Trzpień: czerniony, BlackLaser, z nakładką z tworzywa sztucznego. Zastosowanie kontrastowych kolorów nakładek ułatwia określenie rozmiaru końcówki oraz odnalezienie narzędzia.

Część robocza: Hex-Plus, kulka do prac pod kątem

05022640001		
○	950 SPKL inch	1x 5/64"x101; 1x 3/32"x112; 1x 1/8"x123; 1x 5/32"x137; 1x 3/16"x154; 1x 7/32"x172; 1x 1/4"x185; 1x 5/16"x195; 1x 3/8"x224

Zestaw do naprawy smartfonów Set 1 Krafftform Micro 6 ESD: Do telefonów komórkowych i tabletów

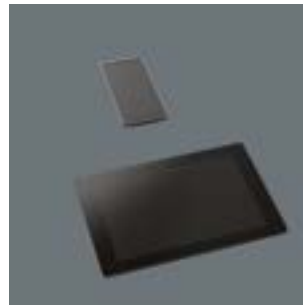

Profile wkrętaków zawarte w tym zestawie nadają się w szczególności do prac serwisowych przy telefonach komórkowych i tabletach.



Zabezpieczenie przed ładunkami elektrostatycznymi



Oporność powierzchniowa tworzywa użytego w produktach firmy Wera z serii ESD wynosi od $\leq 10^9$ Ohmów. Pozwala to pewnie chronić urządzenia przed ładunkami elektrostatycznymi i związanymi z nimi uszkodzeniami.



System wyszukiwania "Take it easy"



Wkrętaki z oznaczeniem "Take it easy" ułatwiają wyszukiwanie narzędzi: z oznaczeniem kolorystycznym profilów i rozmiarów.



Hex-Plus

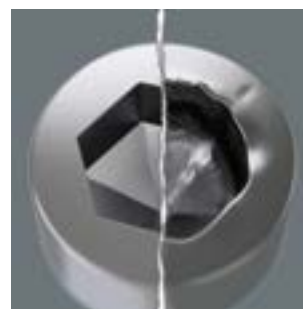

Śruby z gniazdem sześciokątnym są problematyczne, ponieważ powierzchnie styku, za pośrednictwem których następuje przenoszenie siły z narzędzia na śrubę, są bardzo małe. Rezultatem tego może być uszkodzenie gniazda śruby. Narzędzia z profilem Hex-Plus posiadają większe powierzchnie styku, które temu zjawisku zapobiegają. Profil Hex-Plus pozwala dodatkowo na przeniesienie momentu obrotowego większego o 20%. Dodatkowo narzędzia Hex-Plus mogą być stosowane do standardowych wkrętów z gniazdem sześciokątnym!

Edycje limitowane – dostępne tylko przez określony czas



Zdjęcie: SUMMER BREEZE
Open Air 2019



EDELSTAHL®
**Rost
frei**
INOX
STAINLESS

NOWY

Kraftform/7 Heavy Metal 1



System wyszukiwania narzędzi Wera "Take it easy": z oznaczeniem kolorystycznym profilu i rozmiaru.

Zastosowanie: do śrub z rowkiem prostym i gniazdem krzyżowym Phillips-Recess, śrub z gniazdem TORX®, z funkcją przytrzymywania do śrub TORX® według specyfikacji Acument Intellectual Properties

Wykonanie: zestaw 7-częściowy w kartonowym pudełku + wieszak + otwieracz do butelek Tool Rebel

05138711001		
+	350 PH	1x PH 1x80; 1x PH 2x100
⊕	367 TORX® HF	1x TX 20x100; 1x TX 25x100
⊖	335	1x 0,8x4,0x100; 1x 1,0x5,5x125
⊖	160 iS	1x 0,6x3,5x100
	Otwieracz do butelek Tool Rebel	1x 35x50

NOWY

Kraftform VDE/7 Heavy Metal 2



Kraftform: wkrętak izolowany. Część wkrętaków ze zredukowaną średnicą trzpienia. System wyszukiwania narzędzi Wera "Take it easy": z oznaczeniem kolorystycznym profilu i rozmiaru.

Zastosowanie: do śrub z rowkiem prostym i gniazdem krzyżowym Phillips-Recess, śrub z profilem łączonym Pozidriv/rowek prosty oraz śrub TORX®

Wykonanie: zestaw 7-częściowy w kartonowym pudełku + wieszak + otwieracz do butelek Tool Rebel

05138712001		
+	162 iS	1x PH 1x80; 1x PH 2x100
+	165 iS PZ/S	1x # 2x100
⊖	160 iS	1x 0,6x3,5x100; 1x 1,0x5,5x125
⊕	167 i TORX® VDE	1x TX 20x80; 1x TX 25x100
	Otwieracz do butelek Tool Rebel	1x 35x50



System wyszukiwania "Take it easy"



Wkrętaki z oznaczeniem "Take it easy" ułatwiają wyszukiwanie narzędzi: z oznaczeniem kolorystycznym profilów i rozmiarów.

Otwieracz do butelek Heavy Metal



Metalowy otwieracz do butelek, może być również używany jako breloczek na klucze.

Z naszego asortymentu



950/9 Hex-Plus Multicolour 1 SB Zestaw kluczy trzpieniowych z kulką, BlackLaser, metrycznych

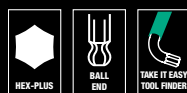

9 kluczy w dwukomponentowym uchwycie

Zastosowanie: do śrub z gniazdem sześciokątnym

Trzpień: czerniony, BlackLaser, z nakładką z tworzywa sztucznego. Zastosowanie kontrastowych kolorów nakładek ułatwia określenie rozmiaru końcówki oraz odnalezienie narzędzia.

Część robocza: Hex-Plus, kulka do prac pod kątem

05073593001	
○	950 SPKL Multicolour 1x 1,5x90; 1x 2,0x101; 1x 2,5x112; 1x 3,0x123; 1x 4,0x137; 1x 5,0x154; 1x 6,0x172; 1x 8,0x195; 1x 10,0x224

950/9 Hex-Plus Multicolour HF 1 Zestaw kluczy trzpieniowych z kulką, BlackLaser, metrycznych, z funkcją przytrzymywania

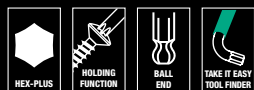

9 kluczy w dwukomponentowym uchwycie

Zastosowanie: do śrub z gniazdem sześciokątnym

Trzpień: czerniony, BlackLaser, z nakładką z tworzywa sztucznego. Zastosowanie kontrastowych kolorów nakładek ułatwia określenie rozmiaru końcówki oraz odnalezienie narzędzia.

Część robocza: Hex-Plus, kulka do prac pod kątem, z funkcją przytrzymywania, w rozmiarach: 1,5, 2,0 i 2,5 bez funkcji przytrzymywania

05022210001	
○	950 SPKL Multicolour 1x 1,5x90; 1x 2,0x101; 1x 2,5x112
○	950 SPKL HF Multicolour 1x 3,0x123; 1x 4,0x137; 1x 5,0x154; 1x 6,0x172; 1x 8,0x195; 1x 10,0x224

967/9 TX Multicolour HF 1 Zestaw kluczy trzpieniowych z funkcją przytrzymywania



9 kluczy w dwukomponentowym uchwycie

Zastosowanie: do wkrętów z gniazdem TORX®

Trzpień: okrągły, fosforowany cynkowo, z nakładką z tworzywa sztucznego. Zastosowanie kontrastowych kolorów nakładek ułatwia określenie rozmiaru końcówki oraz odnalezienie narzędzia.

Część robocza: TORX® wykonanych wg normy firmy Acument Intellectual Properties z funkcją przytrzymującą

05024179001	
○	967 SL TORX® HF 1x TX 8x76; 1x TX 9x79; 1x TX 10x85; 1x TX 15x90; 1x TX 20x96; 1x TX 25x104; 1x TX 27x112; 1x TX 30x122; 1x TX 40x132

8100 SA 6 Grzechotka Zyklop Speed 1/4" w zestawie metrycznym



28-częściowy zestaw w solidnym, kompaktowym etui tekstylnym niepowodującym zarysowań powierzchni.

Małe rozmiary i niewielka masa zapewniają użytkownikom dużą mobilność. 1 grzechotka Zyklop Speed z zabierakiem 1/4", 9 kluczy nasadowych Zyklop, 1 przedłużacz Zyklop (długi) z tuleją obrotową, 1 przedłużacz Wobble, 1 adapter z mechanizmem szybkoocucującym, 15 końcówek

05004016001		
8000 A	1x 1/4"x152,0	
8790 HMA	1x 5,0x23,0; 1x 5,5x23,0; 1x 6,0x23,0; 1x 7,0x23,0; 1x 8,0x23,0; 1x 10,0x23,0; 1x 11,0x23,0; 1x 12,0x23,0; 1x 13,0x23,0	
8794 LA	1x 1/4"x150,0	
8794 A	1x 1/4"x56,0	
8784 A1	1x 1/4"x1/4"x37,0	
851/4 TZ PH	1x PH 1x50; 1x PH 2x50; 1x PH 3x50	
855/4 TZ PZ	1x PZ 1x50; 1x PZ 2x50	
867/4 Z TORX®	1x TX 10x50; 1x TX 15x50; 1x TX 20x50; 1x TX 25x50; 1x TX 27x50; 1x TX 30x50	
840/4 Z Hex-Plus	1x 3,0x50; 1x 4,0x50; 1x 5,0x50; 1x 6,0x50	
K120	1x 50,0x70,0	

Bit-Check 30 Impaktor 1



1 uchwyt Impaktor z pierścieniem przytrzymującym i pierścieniem magnetycznym gwarantującym pewne osadzenie grotów w uchwycie, 29 grotów Impaktor. W zestawach Bit-Checks "Take it easy" grotły posiadają obwódkę, której kolor i oznaczenie rozmiaru ułatwiają znalezienie właściwego grotu.

05057690001		
897/4 Impaktor R	1x 1/4"x75	
851/1 IMP DC	2x PH 1x25; 3x PH 2x25; 2x PH 3x25	
855/1 IMP DC	2x PZ 1x25; 3x PZ 2x25; 2x PZ 3x25	
867/1 IMP DC	1x TX 10x25; 1x TX 15x25; 2x TX 20x25; 3x TX 25x25; 2x TX 30x25; 2x TX 40x25	
840/1 IMP DC	1x 3,0x25; 1x 4,0x25; 1x 5,0x25; 1x 6,0x25	

Kraftform Kompakt W 1 do prac konserwacyjnych



Kompaktowy zestaw 35 najważniejszych narzędzi wkrętakowych do prac konserwacyjnych w pomieszczeniach i na zewnątrz. Rękojeść VDE z 12 wymiennymi trzpieniami VDE; 1 klucz płaski dwustronny Joker z funkcją przytrzymywania, ogranicznikiem, małym kątem pracy i zębami zapewniającymi pewniejszy kontakt klucza ze śrubą; niewiarygodnie szybka grzechotka Zyklop Speed 1/4" z akcesoriami; 8 kluczy nasadowych do mocowania manualnego i maszynowego rozm. 5,5-13; 1 uchwyt uniwersalny do grotów i końcówek wkrętakowych; 7 grotów o dł. 25 mm; 1 chwytak do pewnego przytrzymywania wkrętów; 1 próbnik napięcia 247; etui tekstylne odznaczające się dużą wytrzymałością i trwałością; możliwość ustawienia w pozycji pionowej, co zapewnia lepszą przejrzystość podczas przechowywania na regale; tkanina tekstylna na stronie zewnętrznej chroni powierzchnie narażone na zarysowania; duża mobilność dzięki niewielkiej masie i małym.

05135926001		
817 VDE	1x 9x102	
KK 60 i	1x 0,4x2,5x154	
KK 60 iS	1x 0,6x3,5x154; 1x 0,8x4,0x154; 1x 1,0x5,5x154	
KK 62 iS	1x PH 1x154; 1x PH 2x154	
KK 65 iS PZ	1x PZ 1x154; 1x PZ 2x154	
KK 67 i TORX®	1x TX 10x154	
KK 67 iS TORX®	1x TX 15x154; 1x TX 20x154; 1x TX 25x154	
1440	1x 4,5-6,0x41,0	
247	1x 0,5x3,0x70	
6002 Joker Double	1x 10x13x167	
8000 A	1x 1/4"x152,0	
8784 A1	1x 1/4"x1/4"x37,0	
8794 SA	1x 1/4"x75,0	
8790 HMA	1x 5,5x23,0; 1x 6,0x23,0; 1x 7,0x23,0; 1x 8,0x23,0; 1x 10,0x23,0; 1x 11,0x23,0; 1x 12,0x23,0; 1x 13,0x23,0	
893/4/1 K	1x 1/4"x50	
855/1 Z PZ	1x PZ 1x25; 1x PZ 2x25	
840/1 Z Hex-Plus	1x 3,0x25; 1x 4,0x25; 1x 5,0x25; 1x 6,0x25	
867/1 TORX®	1x TX 25x25	
K240	1x 50,0x240,0	

Produkt niedostępny w USA i Kanadzie.



Czas obowiązywania promocji:
01.03.2021 – 31.08.2021

Zastrzegamy prawo do zmiany informacji podanych w niniejszym katalogu dotyczących właściwości produktów, wariantów i wersji w dowolnym czasie i bez uprzedzenia. Nie ponosimy odpowiedzialności za błędy w druku i pomyłki.



Wera Werkzeuge GmbH
Korzenter Straße 21–25
D-42349 Wuppertal

Phone: +49 (0)202/4045-0
Fax: +49 (0)202/4045276
E-Mail: info@wera.de

www.wera.de

